

KOMATSU

PW138MR-11



Midi-escavatore

Potenza motore
72,6 kW / 97,3 HP @ 2050 rpm

Peso operativo
13350-13950 kg

Capacità benna
max. 0,40 m³

PW138MR-11

Elevata versatilità, ridotti consumi di carburante e
prestazioni in sicurezza, anche in spazi ristretti



Potenza motore

72,6 kW / 97,3 HP @ 2050 rpm

Peso operativo

13350-13950 kg

Capacità benna

max. 0,40 m³

Potenza e rispetto per l'ambiente

- Motore a basso consumo EU Stage V
- Filtro DPF anti particolato con un intervallo di pulizia di 4500 h
- 6 modalità operative selezionabili
- Spegnimento regolabile in caso di inattività
- La tecnologia Komatsu che fa risparmiare carburante

Comfort di prima classe

- Cabina spaziosa e confortevole
- Comando proporzionale per linea attrezzature sul joystick
- Monitor multifunzione con display LCD a colori ad alta risoluzione da 7"
- Valvola di scarico automatica attivabile tramite il monitor



Versatilità totale

- Design compatto della parte posteriore
- 4 ruote motrici e 3 modalità di sterzata
- Eccellente mobilità in spazi ristretti
- Design innovatore del braccio posizionatore
- Lehnhoff Powertilt disponibile di fabbrica
- Komatsu Integrated Attachment Control (KIAC) (optional)
- Bloccaggio differenziale al 100% per una migliore trazione
- Attacchi rimorchio (optional)

La sicurezza prima di tutto

- Faro di lavoro LED (standard)
- Sistema di visualizzazione perimetrale KomVision
- Sporgenza sopra le gomme solo 240 mm
- Sistema di rilevamento posizione neutra
- Interruttore arresto di emergenza motore
- Indicatore cintura di sicurezza sedile

Facilità di manutenzione

- Più dati di manutenzione visualizzati sul monitor
- Ampie porte di accesso per la manutenzione
- Cilindri lama/stabilizzatori con valvola di ritegno integrata

Komtrax

- Sistema di monitoraggio wireless Komatsu
- Antenna di comunicazione integrata
- Comunicazione mobile 4G
- Incremento dei dati prestazionali e maggior numero di report



Elevata produttività

Il PW138MR-11, veloce e preciso, dotato di un potente motore Komatsu EU Stage V, dell'impianto idraulico a comando elettronico CLSS (Closed Center Load Sensing System) Komatsu e di un comfort di prima categoria, assicura una grande reattività e una produttività ineguagliabile per la sua classe.

La tecnologia Komatsu che fa risparmiare carburante

Grazie alla gestione avanzata del motore, il PW138MR-11 ottimizza il consumo di carburante. L'abbinamento variabile delle velocità del motore e delle pompe idrauliche garantisce efficienza e precisione sia nei movimenti individuali che in quelli combinati.

Spegnimento regolabile in caso di inattività

Al fine di ridurre inutili consumi di carburante ed emissioni di scarico e assicurare minori costi operativi, il dispositivo Komatsu di spegnimento automatico in folle arresta il motore dopo che è rimasto in folle per un intervallo di tempo prestabilito, facilmente programmabile tra 5 e 60 minuti. Un indicatore Eco e suggerimenti di guida Eco visualizzati sul monitor della cabina rendono il lavoro ancora più efficiente.

Potenza e rispetto per l'ambiente

Motore Komatsu EU Stage V

Il motore Komatsu EU Stage V è affidabile ed efficiente. Grazie alle bassissime emissioni, garantisce un ridotto impatto ambientale e prestazioni di livello superiore al fine di contribuire alla riduzione dei costi operativi e assicurare la tranquillità dell'operatore.



Post-trattamento heavy duty

Il sistema di post-trattamento combina un filtro antiparticolato diesel Komatsu (KDPF) con un riduttore catalitico selettivo (SCR). Il riduttore SCR inietta la quantità corretta di AdBlue® nel sistema alla velocità idonea per trasformare gli ossidi di azoto NOx in acqua (H₂O) e azoto atossico (N₂). Le emissioni di NOx risultano ridotte dell'80% rispetto ai motori EU Stage IIIB.

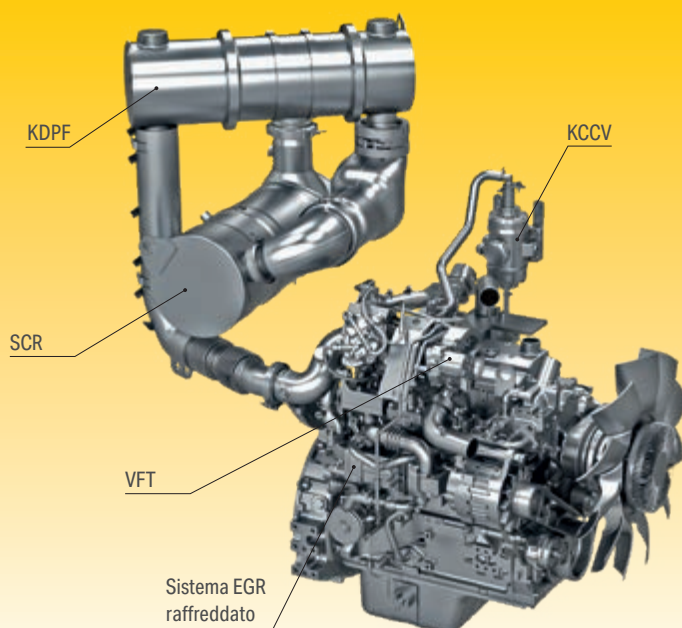
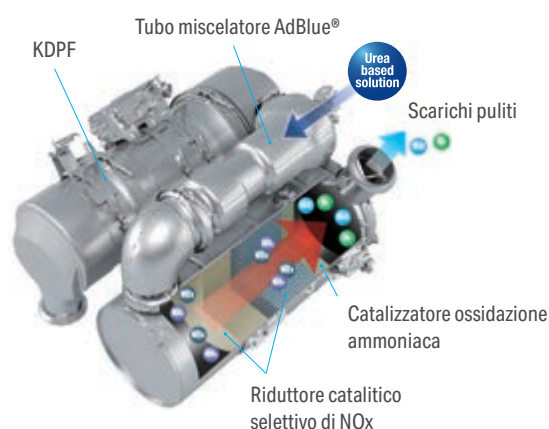

Sistema common rail ad alta pressione (HPCR)

Al fine di ottenere la combustione completa del carburante e minori emissioni di scarico, il sistema di iniezione common rail ad alta pressione è controllato tramite un computer che consente di fornire alla camera di combustione del motore, il cui design è stato rinnovato, una quantità precisa di carburante in pressione mediante iniezioni multiple.

Ricircolo dei gas di scarico (EGR)

Il sistema EGR di ricircolo dei gas di scarico raffreddati è il frutto di una tecnologia ben collaudata applicata agli attuali motori Komatsu. La maggiore capacità del scambiatore EGR assicura emissioni di NOx estremamente basse e un miglior rendimento del motore.

Sistema di ventilazione a basamento chiuso (KCCV)

Le emissioni del basamento (gas in ricircolo) passano attraverso un filtro CCV. Il velo d'olio intrappolato nel filtro viene fatto ritornare nel basamento mentre il gas filtrato ritorna alla presa d'aria.

Turbocompressore a flusso variabile (VFT)

Varia il flusso d'aria in aspirazione. La velocità della turbina di scarico è controllata da una valvola per garantire un flusso d'aria ottimale alla camera di combustione del motore, con qualsiasi carico e a qualsiasi velocità. I gas di scarico sono più puliti, senza scendere a compromessi in termini di potenza o prestazioni.

PW138MR-11



Facilità di azionamento

Il PW138MR-11 introduce un nuovo concetto di guida, in base al quale l'operatore comanda completamente la macchina con il semplice movimento delle dita. La direzione di traslazione, gli accessori del sottocarro e il bloccaggio manuale dell'assale possono essere attivati mediante gli interruttori sulle leve di comando o sul cruscotto. Inoltre, senza spostare la mano dal manipolatore destro, l'operatore può passare dal comando del braccio principale a quello del sottocarro, ottenendo un controllo completo e preciso della lama dozer a cinematisimo parallelo.



Agilità negli spazi ristretti

Il PW138MR-11, a raggio di rotazione posteriore ridotto, fornisce potenza e velocità di scavo ottimali, anche in spazi ristretti: tra case o fabbricati ravvicinati, in cantieri stradali, nelle opere di demolizione o nelle fognature, ovunque non è possibile utilizzare le macchine tradizionali. Robusto e molto stabile, garantisce sicurezza e tranquillità in qualsiasi condizione operativa. Sporgenza sopra le gomme solo 240 mm.

La sicurezza prima di tutto

Massima sicurezza sul luogo di lavoro

Le caratteristiche di sicurezza del PW138MR-11 Komatsu sono conformi alle più recenti normative vigenti nel settore e operano in sinergia permettendo di minimizzare i rischi per il personale che si trova a bordo e nelle vicinanze della macchina. Un sistema di rilevamento della posizione neutra per le leve di traslazione e le attrezzature di scavo aumentano la sicurezza sul luogo di lavoro, unitamente a un indicatore per la cintura di sicurezza del sedile e un allarme sonoro di traslazione. Una quarta telecamera optional può ampliare ulteriormente l'angolo di visuale di KomVision e migliorare la visibilità dell'ambiente circostante per l'operatore.



Manutenzione sicura

Protezioni termiche attorno alle parti ad alta temperatura del motore, cinghia della ventola e pulegge protette e divisorio pompa/motore per proteggere il motore dagli spruzzi di olio idraulico, corrimano eccezionalmente robusti: come è tradizione per Komatsu, sono garantiti i massimi livelli di sicurezza per una manutenzione rapida e senza incidenti.



Komatsu SpaceCab™

La cabina ROPS è costruita con un telaio di elementi tubolari in acciaio per raggiungere elevati valori di resistenza agli impatti. In caso di ribaltamento della macchina inoltre, la cintura di sicurezza permette di mantenere il corpo dell'operatore nella zona di sicurezza della cabina. Può essere dotata opzionalmente di un sistema FOPS (Falling Object Protective System) con protezione anteriore apribile.



KomVision

La visibilità assicurata da KomVision permette all'operatore di avere sempre sotto controllo tutta la zona di sicurezza attorno alla macchina, consentendogli di concentrarsi sul lavoro da svolgere anche in condizioni di scarsa luminosità. KomVision offre diverse opzioni di inquadratura oltre a una costante veduta a volo d'uccello da sopra la macchina. La quarta telecamera optional può ampliare ulteriormente l'angolo di visione fino a 310°.

Versatilità totale



Notevole capacità di sollevamento

Insieme alle dimensioni, tra le più compatte in questa classe di macchine, il PW138MR-11 offre prestazioni di sollevamento senza rivali. La combinazione di potenza, dimensioni adeguate e controllo totale rende l'escavatore PW138MR-11 la scelta ideale per applicazioni di sollevamento particolarmente impegnative o per lavori di scavo in ambienti stretti come cantieri stradali e di posa di impianti fognari.



Facile controllo del sottocarro

4 ruote sterzanti

E' possibile selezionare 3 modalità di sterzata: 2 ruote sterzanti (preferibile per traslazione stradale), 4 ruote sterzanti (in cantiere, per manovre agili e veloci), a granchio (utile in spazi ristretti). Tutto ciò si traduce in una grande versatilità e un'eccezionale manovrabilità. Cambiare il modo di sterzata è intuitivo e sicuro: è sufficiente premere 1 pulsante. Durante le operazioni di lavoro, l'oscillazione dell'assale anteriore può essere bloccato per migliorare la stabilità in 3 modi differenti: premendo oltre il limite il pedale freno, premendo il pulsante posizionato sul manipolatore o sul pannello di strumentazione.

Ampia scelta di optional

Grazie ai numerosi optional disponibili (un'ampia scelta di pneumatici, anche senza distanziatore interno, configurazioni del sottocarro, controllo dell'attrezzo KIAC, innesti rapidi Lehnhoff e Powertilt, valvole di sicurezza per il cilindro della benna e diverse lunghezze di braccio), è possibile configurare il PW138MR-11 in modo da soddisfare le esigenze specifiche in termini di trasporto, spazio operativo o tipo di applicazione.



Komatsu Integrated Attachment Control (KIAC) con fino a 15 valori preimpostati per portata e pressione olio (optional)

Eccezionali prestazioni di traslazione

Gli escavatori gommati sono costruiti per potersi muovere velocemente all'interno dei cantieri e da un cantiere all'altro. Per aumentare la sua mobilità, il PW138MR-11 è stato equipaggiato con una trasmissione completamente rinnovata che assicura maggiori velocità di traslazione, anche in salita. Il bloccaggio differenziale al 100% su entrambi gli assali aumenta ulteriormente le prestazioni in pendenza e su terreni irregolari.

6 modalità di lavoro

Sono disponibili le modalità operative Power, Lifting (Sollevamento), Breaker (Martello), Economy, Attachment Power (Power accessori) e Attachment Economy (Economy accessori), grazie alle quali il PW138MR-11 sviluppa la potenza richiesta mantenendo al minimo il consumo di carburante. La modalità Economy può essere regolata in modo da fornire l'equilibrio ideale tra potenza ed economia, in funzione del tipo di applicazione. La portata d'olio da fornire alle attrezzature idrauliche è regolabile direttamente attraverso l'ampio monitor, tra i più grandi nelle macchine della stessa classe.



4 ruote sterzanti



Comfort di prima classe

Maggiore comfort

Nell'ampia cabina SpaceCab™ Komatsu, un sedile con schienale alto ammortizzato ad aria, riscaldato per un maggiore comfort e con braccioli completamente regolabili è posizionato al centro di un comodo abitacolo che riduce lo stress dei lunghi turni di lavoro. L'elevata visibilità e l'ergonomicità dei comandi contribuiscono ulteriormente a ottimizzare la produttività dell'operatore.

Comfort operatore perfetto

Oltre all'autoradio di serie, il PW138MR-11 ha un ingresso ausiliario per collegare dispositivi esterni e riprodurre musica tramite gli altoparlanti presenti all'interno dell'abitacolo. Nell'abitacolo è inoltre incorporata una porta di alimentazione a 24 volt. Per un azionamento preciso e sicuro degli accessori, sono previsti comandi proporzionali.

Bassa rumorosità

Particolarmente adatti all'utilizzo in aree urbane, gli escavatori Komatsu vantano bassi livelli sonori, in linea con le indicazioni ambientali.



Comandi comodi, ergonomici e precisi: manipolatori con pulsante di comando proporzionale per gli accessori



Pulsanti disegnati ergonomicamente



Facile l'accesso grazie alla maniglia installata nella parte inferiore della porta

Facilità di manutenzione

Layout di manutenzione ottimale

Facile accesso al motore per il controllo e la manutenzione periodica dei vari componenti come il filtro olio, l'asta del livello dell'olio, il serbatoio del refrigerante, il filtro del carburante e il filtro dell'aria.

Filtro olio a lunga durata

Il filtro olio idraulico originale Komatsu utilizza materiale filtrante ad alte prestazioni per lunghi intervalli di sostituzione, riducendo in modo significativo i costi di manutenzione.

Pompa travaso gasolio

Il PW138MR-11 è dotato di una pompa travaso gasolio ad azionamento elettrico con sistema di spegnimento automatico: in questo modo è possibile effettuare un facile rifornimento anche da tanica e da terra.

Garanzia flessibile

Acquistando una macchina Komatsu avrete accesso a un'ampia gamma di programmi e servizi che sono stati progettati per consentire ai clienti di trarre il massimo beneficio dal loro investimento. Per esempio, il programma di Garanzia Flessibile Komatsu offre varie opzioni di estensione della garanzia sulla macchina e i suoi componenti. Queste possono essere scelte a seconda delle proprie necessità individuali e delle specifiche attività svolte. Questo programma è stato sviluppato allo scopo di ridurre i costi operativi complessivi.

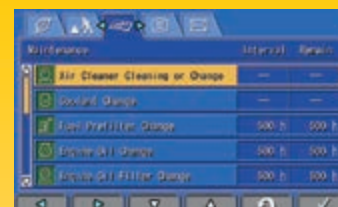

Schermata manutenzione di base



I più importanti punti di manutenzione possono facilmente essere raggiunti da terra



Facile accesso al serbatoio AdBlue®





Un'interfaccia evolutiva

Informazioni utili sono ora più facili che mai da trovare e capire attraverso l'interfaccia aggiornata del monitor. La schermata principale può essere ottimizzata in base al lavoro svolto premendo semplicemente il tasto F3.

Ridotti costi operativi

La tecnologia informatica Komatsu contribuisce a ridurre i costi operativi facilitando una gestione comoda ed efficiente delle operazioni. Aumenta il livello di soddisfazione del cliente e la competitività dei nostri prodotti.

Ampio monitor

Con una scelta di 26 lingue, l'ampio monitor, dotato di semplici interruttori e tasti multifunzione, consente accesso ad una vasta gamma di funzioni e di informazioni operative della macchina.

Grazie ai tubi universali per attrezzature come i martelli demolitori, per la conversione alla modalità a bassa pressione è sufficiente premere l'interruttore modalità martello sul monitor.



Indicatore Eco, guida Eco, un dispositivo regolabile di spegnimento automatico e una nuova funzione di impostazione automatica del motore al minimo riducono ulteriormente il consumo di carburante

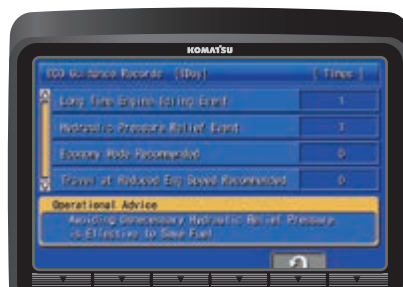

Memorizzazione guida Eco



Storico consumi di carburante

Tecnologie dell'informazione e della comunicazione



KOMTRAX

Il modo per aumentare la produttività

Il sistema Komtrax utilizza la più recente tecnologia di monitoraggio wireless. Compatibile con PC, smartphone e tablet, fornisce una grande quantità di informazioni utili che vi permetteranno di ridurre i costi e di ottenere più facilmente le massime prestazioni dalle vostre macchine. Creando una rete di assistenza altamente integrata, consente di realizzare con successo una manutenzione preventiva, contribuendo così alla gestione efficiente della vostra attività.

Informazioni

Consente di ottenere velocemente risposta a domande di fondamentale importanza sulle vostre macchine: cosa stanno facendo, quando hanno effettuato una determinata operazione, dove si trovano, come aumentare la loro efficienza e quando necessitano di manutenzione. I dati sulle prestazioni vengono trasmessi mediante la tecnologia di comunicazione wireless (satellitare, GPRS o 4G a seconda del modello), dalla macchina al computer e al distributore locale Komatsu, che è sempre disponibile per fornire un'analisi professionale e il relativo feedback.

Convenienza

Komtrax consente una comoda gestione delle flotte attraverso la rete, indipendentemente da dove vi trovate. I dati vengono analizzati e raccolti in modo specifico per consentirne una visione facile e intuitiva su mappe, elenchi, grafici e diagrammi. E' possibile prevedere di che tipo di assistenza e di quali parti le vostre macchine potrebbero avere bisogno, o individuare i problemi ancora prima che i tecnici Komatsu arrivino in loco.

Gestione

Le informazioni dettagliate che Komtrax mette a vostra disposizione 24 ore al giorno, 7 giorni su 7, vi consentono di prendere le migliori decisioni strategiche sia a breve che a lungo termine – senza supplemento costo. Potrete prevedere l'insorgere di determinati problemi, programmare gli interventi di manutenzione, ridurre al minimo i tempi morti lasciando le macchine al loro posto, al lavoro in cantiere.



Specifiche tecniche

Motore

Modello	Komatsu SAA4D95LE-7
Tipo	A 4 tempi, sistema d'iniezione HPCR Common Rail, raffreddato ad acqua, turbocompresso, postrefrigeratore aria-aria
Potenza motore	
ad un regime nominale di	2050 rpm
ISO 14396	72,6 kW / 97,3 HP
ISO 9249 (potenza netta)	72,5 kW / 97,2 HP
Numero cilindri	4
Alesaggio × corsa	95 × 115 mm
Cilindrata	3260 cm ³
Coppia max. / regime	414 Nm / 1530 rpm
Filtro aria	Filtro aria a doppio elemento, secco, con eiettore automatico e indicatore d'intasamento elettronico
Carburante	Diesel, conforme alla normativa EN590 Classe 2/Grado D. Capacità carburante paraffinico (HVO, GTL, BTL), conforme alla normativa EN 15940:2016

Trasmissione

Trasmissione idrostatica a quattro ruote motrici. Motore di traslazione con valvola di scorrimento e trasmissione con 2 marcie.

Forza max. di trazione	6350 kg
Velocità di traslazione	
Traslazione lenta / Lo / Hi	4 / 13 / 30 km/h

Assali

Entrambi sterzanti e motrici con riduttore epicicloidali nei mozzi. L'oscillazione dell'assale anteriore può essere bloccata attraverso due pistoni idraulici.

Pneumatici	
Gemellati (std)	9-20
Singoli (opt)	18-19,5
Singoli (opt)	500/45-20
Pneumatici gemellati radiali senza distanziatore interno (optional)	275/70-R22.5

Impianto di frenatura

Tipo	Comandati idraulicamente a pedale tramite due pompe a circuito sdoppiato agenti su dischi multipli a bagno d'olio sulle quattro ruote.
Freni di servizio	Comandati idraulicamente a pedale con aggancio, agenti sulle quattro ruote.

Impianto idraulico

Tipo	HydraMind Load Sensing a centro chiuso ed elementi compensati
Pompe principali	
Pompa per	Braccio posizionale, avambraccio, benna, sottocarro, traslazione, accessori e rotazione
Tipo	Pompa a pistoni assiali a cilindrata variabile
Portata massima	222 l/min
Pompa per	Servocomandi e servosterzo
Tipo	Pompa ad ingranaggi a portata fissa
Portata massima	52 l/min
Motori idraulici	
Traslazione	1 × motore a pistoni a cilindrata variabile
Rotazione	1 × motore a pistoni con freno di rotazione
Taratura delle valvole	
Rotazione	22,5 MPa (230 kg/cm ²)
Traslazione ed attrezzatura di lavoro	29,4 MPa (300 kg/cm ²)
Forza di strappo alla benna (ISO 6015)	7169 daN (7310 kgf)
Forza di scavo all'avambraccio da 1850 mm (ISO 6015)	4609 daN (4700 kgf)

Sterzo

Ad azionamento idraulico con sistema di priorità. Il sistema di sterzo agisce sulle ruote anteriori e posteriori tramite cilindri idraulici a doppio stelo integrati negli assali. L'operatore può selezionare tramite un deviatore elettrico tre modi di sterzata.

Due ruote sterzanti	
Quattro ruote sterzanti	
Sterzata a granchio	
Raggio di sterzata	
Due ruote sterzanti	6850 mm
Quattro ruote sterzanti	4050 mm

Rotazione

Azionamento	Motore idraulico
Riduttore di rotazione	Riduttori epicicloidali
Lubrificazione ralla	Permanente a bagno di grasso
Freni di rotazione	Automatici a dischi in bagno d'olio
Velocità di rotazione	8,0 rpm

Rifornimenti

Serbatoio carburante	142 l
Sistema di raffreddamento	13 l
Olio motore	11,5 l
Differenziale (per assale)	9 l
Trasmissione	0,8 l
Riduttore di rotazione	4 l
Serbatoio olio idraulico	80 l
Serbatoio AdBlue®	21,1 l

Peso operativo (valori indicativi)

	Peso operativo	Larghezza
Con lama posteriore	13500 kg	2500 mm
Con stabilizzatori posteriori	13350 kg	2490 mm
Con lama e stabilizzatori	13950 kg	2500 mm

Peso operativo inclusi avambraccio da 1850 mm, benna di capacità di 0,33 m³ (ISO 7451), pneumatici gemellati, 2 linee ausiliarie, linea per attacco rapido idraulico, operatore, lubrificanti, liquidi, pieno di carburante ed attrezzature standard (ISO 6016).

Dimensioni di ingombro

A	Lunghezza di trasporto (con stabilizzatori)	6170 mm
	Lunghezza di trasporto (con lama)	6220 mm
B	Altezza (all'estremità del braccio)	3995 mm
C	Larghezza totale (con lama)	2500 mm
	Larghezza totale (con stabilizzatori)	2490 mm
D	Passo	2400 mm
E	Distanza, braccio	2790 mm
F	Distanza (con stabilizzatori)	990 mm
	Distanza (con lama)	1045 mm
G	Raggio d'ingombro posteriore	1490 mm
H	Altezza totale (cabina)	3150 mm

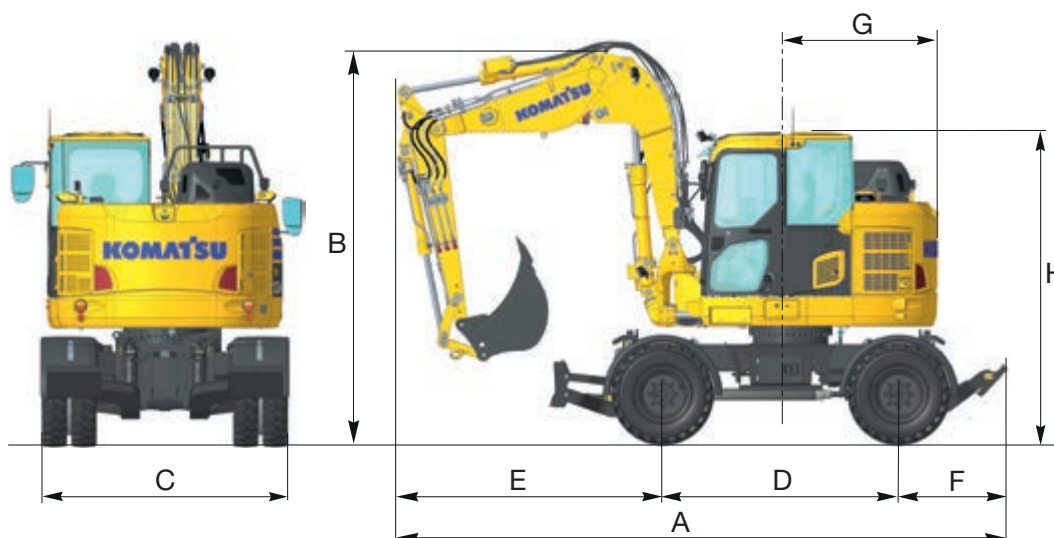

Tutte le dimensioni con pneumatici gemellati 9-20

Cabina

Cabina insonorizzata con finestrini dotati di vetri di sicurezza, parabrezza sollevabile, tettuccio, porta scorrevole munita di serratura di sicurezza, tergicristallo, clacson elettrico, sedile regolabile con doppia slitta, sistema di controllo e strumentazione, manipolatori traslabili. Aspirazione aria esterna.

Ambiente

Emissioni Il motore Komatsu risponde a tutte le normative EU Stage V in materia di emissioni

Livelli sonori

LwA rumorosità esterna 100 dB(A) (2000/14/EC Stage II)
LpA rumorosità interna 74 dB(A) (ISO 6396 valore dinamico)

Livelli di vibrazione (EN 12096:1997)

Mano/braccio $\leq 2,5 \text{ m/s}^2$ (incertezza K = 0,58 m/s^2)
Corpo $\leq 0,5 \text{ m/s}^2$ (incertezza K = 0,22 m/s^2)

Contiene gas fluorurati ad effetto serra HFC-134a (GWP 1430). Quantità di gas 0,7 kg, CO₂ equivalente 1,0 t.

Diagramma di scavo



Diagramma di scavo

Avambraccio	1850 mm	2000 mm
A Altezza max. di scavo	8585 mm	8725 mm
B Altezza max. di carico	6515 mm	6649 mm
C Profondità max. di scavo	4180 mm	4330 mm
D Profondità max. di scavo (parete verticale)	3355 mm	3500 mm
E Sbraccio max. di scavo	7950 mm	8100 mm
F Sbraccio max. di scavo al piano terra	7650 mm	7800 mm
G Raggio di rotazione min.	3675 mm	3785 mm

Capacità di sollevamento

- A – Sbraccio dal centro di rotazione – Capacità in linea
 B – Altezza perno benna – Capacità laterale

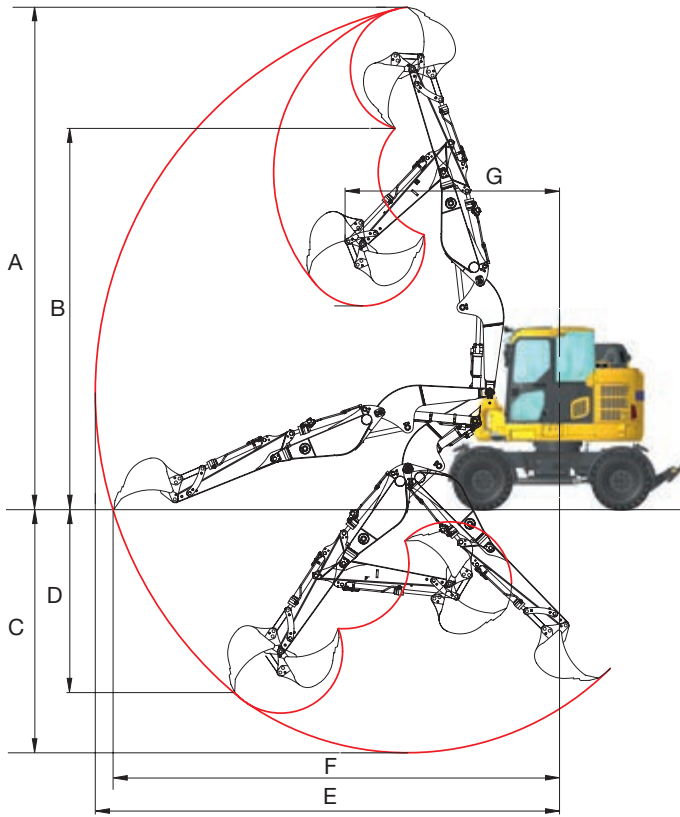







Unità allestita secondo la direttiva 89/392/CE e norma armonizzata EN 474-5.

I valori riportati sono comprensivi dei pesi della benna, del cilindro benna e del relativo cinematico. Se vengono rimossi, la capacità di sollevamento aumenterà dei relativi pesi. Capacità di sollevamento senza benna.







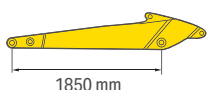
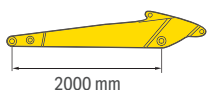

Con lama e stabilizzatori sollevati

Avambraccio	A	Max.		6,0 m		4,5 m		3,0 m	
		B							
 1850 mm	4,5 m	kg 2130	1390	2110*	1550	2220*	2200*		
	3,0 m	kg 1740	1230	2170	1550				
	1,5 m	kg 1700	1240	2410	1470				
	0,0 m	kg 1950	1180	2080	1430	2950	2050		
	-1,5 m	kg	1620				2880*	1990	4110*
 2000 mm	4,5 m	kg 2030*	1340	2010*	1600	2120*	2100*		
	3,0 m	kg 1690	1180	2170*	1550				
	1,5 m	kg 1650	1140	2410*	1470				
	0,0 m	kg 1950*	1180	2080	1430	2980	2050		
	-1,5 m	kg	1530				2800*	2040	3760*







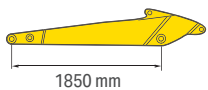
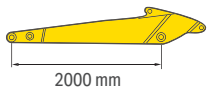

Con lama e stabilizzatori abbassati

Avambraccio	A	Max.		6,0 m		4,5 m		3,0 m	
	B								
 1850 mm	4,5 m	kg 2250*	1710	2130*	2020	2270*	2260*		
	3,0 m	kg 2220*	1430	2530*	1790				
	1,5 m	kg 2220*	1360	2630*	1690				
	0,0 m	kg 2100*	1520	2580*	1660	3760*	2420		
	-1,5 m	kg	1890*				3120*	2490	4530*
 2000 mm	4,5 m	kg 2100*	1660	2030*	1970*	2170*	2160*		
	3,0 m	kg 2070*	1380	2480*	1790				
	1,5 m	kg 2020*	1360	2580*	1690				
	0,0 m	kg 1950*	1470	2580*	1660	3760*	2420		
	-1,5 m	kg	1790*				3220*	2440	4180*

Con lama anteriore o posteriore sollevata

Avambraccio	A	Max.		6,0 m		4,5 m		3,0 m	
	B								
 1850 mm	4,5 m	kg 2180	1350	2110	1520	2220	2200		
	3,0 m	kg 1660	1160	2220	1470				
	1,5 m	kg 1670	1120	2410	1390				
	0,0 m	kg 2100	1160	1860	1350	2660	1930		
	-1,5 m	kg	1550				2700	1920	4110
 2000 mm	4,5 m	kg 2030*	1250	2010*	1520	2120*	2100*		
	3,0 m	kg 1510	1110	2170*	1470				
	1,5 m	kg 1470	1070	2410*	1390				
	0,0 m	kg 1950*	1110	1860	1350	2660	1930		
	-1,5 m	kg	1450				2800*	1920	3760*

Con lama anteriore o posteriore abbassata

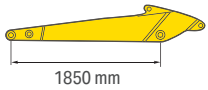
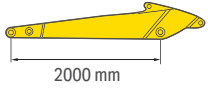
Avambraccio	A	Max.		6,0 m		4,5 m		3,0 m	
	B								
 1850 mm	4,5 m	kg 2250*	1670	2130*	2020*	2270*	2260		
	3,0 m	kg 2220*	1360	2530*	1710				
	1,5 m	kg 2220*	1340	2630*	1610				
	0,0 m	kg 2100*	1450	2580*	1580	3760*	2300		
	-1,5 m	kg	1890				3120*	2320	4530*
 2000 mm	4,5 m	kg 2100*	1570	2030*	1970*	2170*	2160*		
	3,0 m	kg 2070*	1310	2480*	1710				
	1,5 m	kg 2020*	1290	2580*	1610				
	0,0 m	kg 1950*	1400	2580*	1580	3760*	2300		
	-1,5 m	kg	1790*				3220*	2320	4180*

NOTE:

I dati sono basati sulla ISO 10567 standard - le capacità di sollevamento sopra indicate comprendono un margine di sicurezza del 87% e non superano l'75% della capacità effettiva. L'escavatore utilizzato in operazioni di movimentazione dovrà essere conforme alle normative locali vigenti ed essere equipaggiato con valvole di sicurezza ed avvisatore di sovraccarico in ottemperanza alla EN474-5.

- I valori contrassegnati con asterisco (*) sono limitati dalle capacità idrauliche.
- Per queste capacità di sollevamento si presume che la macchina stia su una superficie uniforme e stabile.
- Il punto di sollevamento è un gancio ipotetico posto dietro la benna.

Equipaggiamento standard e optional

Motore

Motore diesel Komatsu SAA4D95LE-7 turbocompresso, ad iniezione diretta common rail	●
Conforme alla normativa EU Stage V	●
Ventola aspirante con schermatura per prevenire l'intasamento del radiatore	●
Preriscaldamento automatico del motore	●
Protezione contro il surriscaldamento del motore	●
Acceleratore elettronico	●
Deceleratore automatico	●
Spegnimento regolabile in caso di inattività	●
Chiave di avviamento motore	●
Possibilità di inserimento password per l'avviamento del motore	●
Alternatore 24 V / 85 A	●
Motorino di avviamento 24 V / 4,5 kW	●
Batterie 2 × 12 V / 125 Ah	●

Impianto idraulico

Circuito idraulico HydraMind, con Sistema Load Sensing a Centro Chiuso (E-CLSS)	●
6 modalità di lavoro: Power, Economy, Breaker (Martello), Attachment power e Attachment economy e Lifting (Sollevamento)	●
Joystick PPC per azionamento braccio, avambraccio, benna e rotazione con comandi proporzionali integrati nel joystick per azionamento dell'accessorio e 5 pulsanti ausiliari, con interruttore FNR	●
Distributore con elemento supplementare e tubazioni per gli accessori fino al penetratore (HCU-A)	●
Circuito idraulico ausiliario aggiuntivo (HCU-B)	●
Valvola di riduzione della pressione per l'impianto attrezzature	●
Secondo circuito idraulico ausiliario (HCU-C) + predisposizione per attacco rapido idraulico	●
Komatsu Integrated Attachment Control (KIAC)	○
Funzioni idrauliche aggiuntive	○
Lehnhoff Powertilt	○
Attacco rapido Lehnhoff	○
Valvola di arresto finale per circuito idraulico accessori	○

Traslazione

Traslazione idrostatica a 3 velocità	●
Freni di servizio e di stazionamento idraulici	●
Assale anteriore oscillante (± 6°) con bloccaggio manuale e automatico dei cilindri	●
Dispositivo di controllo della velocità di crociera	●
Bloccaggio differenziale 100%	●
Configurazione a 4 ruote sterzanti (2 ruote sterzanti, a granchio, 4 ruote sterzanti)	●
Configurazione a 2 ruote sterzanti (solo 2 ruote sterzanti)	○
Limite di velocità 20, 25 e 30 km/h	○

Cabina

Ampia superficie trasparente sul tetto, parabrezza anteriore apribile a scomparsa con dispositivo di bloccaggio, parabrezza inferiore smontabile, tergicristallo anteriore con intermittenza, accendisigari, tappetino	●
Sedile riscaldato a sospensione pneumatica, con schienale alto, supporto lombare, braccioli e cintura di sicurezza con avvolgitore	●
Leva di comando con FNR e interruttore di comando rotazione braccio	●
Climatizzatore automatico	●
Alimentazione 24 V	●
Porta bevande	●
Visore parapioggia	●
Radio con Bluetooth	●
1 × alimentazione a 12 V	○

Servizio e manutenzione

Spurgo automatico dell'impianto combustibile	●
Filtro aria a doppio elemento con eiettore automatico e indicatore d'intasamento elettronico	●
Komtrax – Sistema di monitoraggio wireless Komatsu (4G)	●
Monitor a colori multifunzione con sistema di controllo e gestione EMMS e guida per l'efficienza	●
Attrezzi	●

Dispositivi di sicurezza

Sistema di visualizzazione perimetrale KomVision	●
Avvisatore acustico	●
Dispositivo di segnalazione sovraccarico	●
Valvole di sicurezza per braccio e avambraccio	●
Ampi corrimano e specchietti retrovisori	●
Interruttore generale impianto elettrico	●
ROPS (ISO 12117) - OPG (ISO 10262) Livello 1	●
Interruttore arresto di emergenza motore	●
Indicatore cintura di sicurezza sedile	●
Sistema di rilevamento posizione neutra	●
Specchietto retrovisore (destra)	●
Allarme acustico di traslazione (con suono a banda stretta)	●
Lucciola rotante	●
Protezione superiore della cabina OPG livello II	○
Valvole di sicurezza per cilindro benna	○
Telecamera aggiuntiva (310°) per visione surround KomVision	○

Sistema di illuminazione a LED

2 fari di lavoro sul braccio principale	●
4 fari di lavoro anteriori sulla cabina	●
2 fari di lavoro laterali + 1 faro di lavoro posteriore per le telecamere KomVision	●

Sottocarro

Pneumatici gemellati 9-20	●
Lama parallela (anteriore o posteriore)	●
Pneumatici singoli 18-19.5	○
Pneumatici singoli 500/45-20	○
Pneumatici gemellati radiali 275/70-R22.5 senza distanziatore interno	○
Lama anteriore e stabilizzatori posteriori	○
Parafanghi	○
Attacchi rimorchio	○

Attrezzatura di lavoro

Braccio posizionario con protezione cilindro	●
Avambraccio da 1850 mm	●
Avambraccio da 2000 mm	●
Gamma di benne (300 - 1000 mm)	○
Benna pulizia fossi da 1800 mm	○
Benna scavo fossi da 2100 mm (45°)	○
Occhione per sollevamento sul leverismo benna	○

Altre dotazioni

Contrappeso standard	●
Pompa rifornimento carburante con arresto automatico	●
Olio biodegradabile per l'impianto idraulico	○
Verniciatura speciale	○
Barra mordente	○
Vano porta attrezzi addizionale (destra)	○

Altre dotazioni a richiesta

- equipaggiamento standard
- equipaggiamento a richiesta

Dati non vincolanti, con riserva di modifiche. Le immagini possono differire dalla versione standard. L'equipaggiamento può essere diverso a seconda del paese di destinazione.



Sistema di visualizzazione perimetrale KomVision (di serie)



Faro di lavoro LED (di serie)

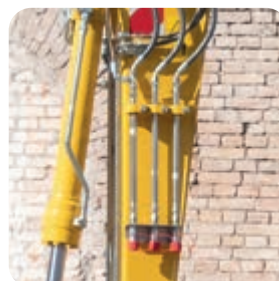

Circuiti idraulici ausiliari addizionali (optional)



Cilindri lama/stabilizzatori con valvola di ritegno integrata (di serie)



E' disponibile un'ampia gamma di benne e accessori. Il tuo distributore Komatsu sarà lieto di assisterti nella scelta degli optional più adeguati alle tue necessità.

Il vostro partner Komatsu:

KOMATSU

[komatsu.eu](https://www.komatsu.eu)

